

## ◎ 真空吸盘 -4.5折风琴型 (G-P2-ZJ)

产品应用：可对应吸附高速流动的工件对各种各样的工件均可灵活贴合。

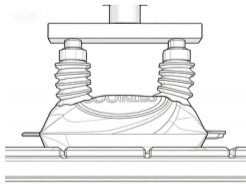

产品选型：

G-P2 - B15 ZJ S

吸盘盘径		4.5折风琴型		吸盘材质	
代码	盘径 mm	代码	材质	代码	材质
B15	Ø15	N	丁腈橡胶	S	硅橡胶
B20	Ø20	U	聚氨酯橡胶	S6	高硬度硅橡胶
B30	Ø30	F	氟橡胶		
40	Ø40	NE	防静电丁腈橡胶		
46	Ø46	SE	防静电硅橡胶		

表① 吸盘材质

代码	材质	硬度 ShoreA	使用温度范围	颜色	表面电阻率	适配盘径
N	丁腈橡胶	A55/S	-30~120°C	黑色	-	Ø40、Ø46
U	聚氨酯橡胶	A55/S	-20~120°C	蓝色	-	Ø40、Ø46
F	氟橡胶	A70/S	-15~230°C	灰色	-	Ø40、Ø46
NE	防静电丁腈橡胶	A65/S	-30~120°C	黑色蓝点	$10^5 \sim 10^8 \Omega \cdot \text{cm}$	Ø40、Ø46
SE	防静电硅橡胶	A55/S	-50~180°C	黑色红点	$10^5 \sim 10^8 \Omega \cdot \text{cm}$	Ø40、Ø46
S	硅橡胶	A40/S	-50~220°C	白色粉红色点	-	Ø15、Ø20、Ø30
		A50/S		白色		Ø40、Ø46
S6	高硬度硅橡胶	A60/S	-50~220°C	白色	-	Ø15、Ø20、Ø30

(详情参见下表①)

外形尺寸图：

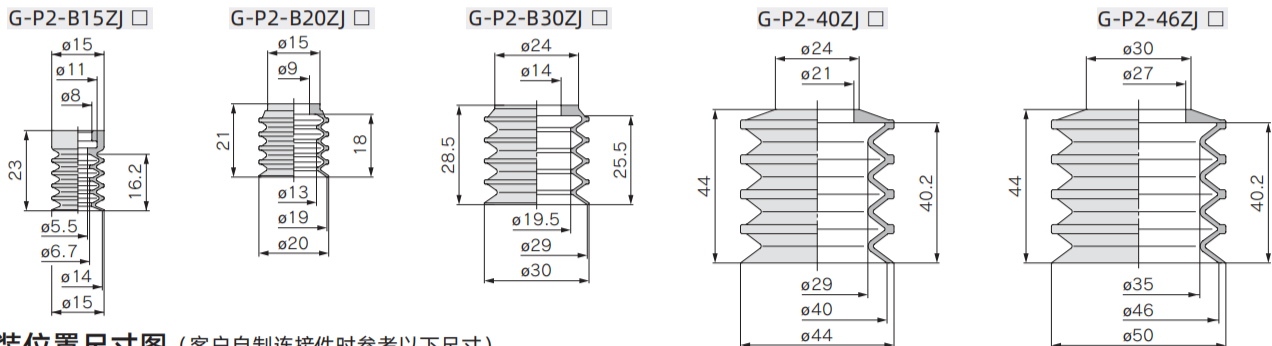

安装位置尺寸图 (客户自制连接件时参考以下尺寸)

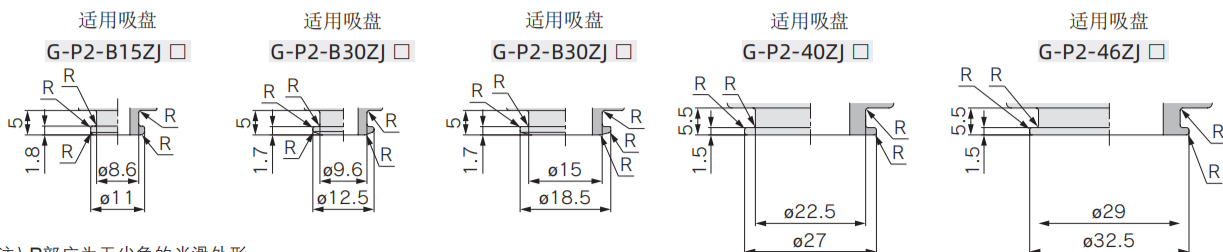

注) R部应为无尖角的光滑外形。

◎ 固定式组件 -4.5 折风琴型 (G-P2-ZJ)

外形尺寸图:

外螺纹安装

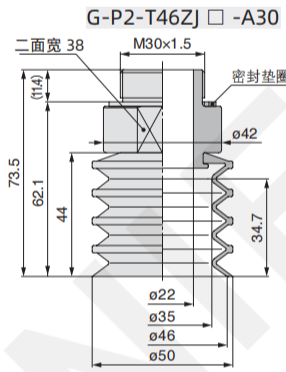
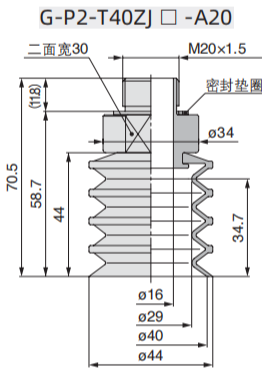
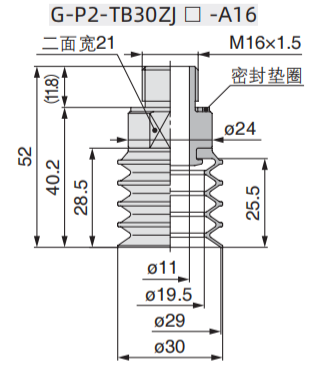
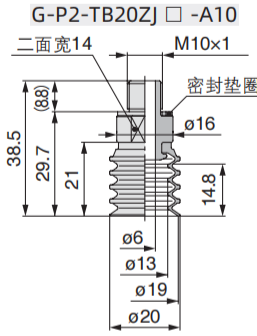
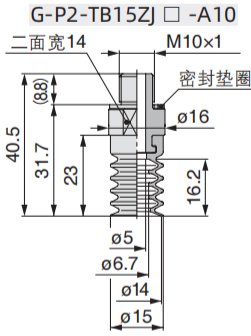

配件型号:

型号	连接规格	适配盘径
G-P2A-Z31-1P	M10x1	Ø15
G-P2A-Z31-2P	M10x1	Ø20
G-P2A-Z31-3P	M16x1.5	Ø30
G-P2A-Z31-4P	M20x1.5	Ø40
G-P2A-Z31-5P	M30x1.5	Ø46

详细尺寸参照 P1-107

◎ 配件型号 -4.5 折风琴型 (G-P2-ZJ)

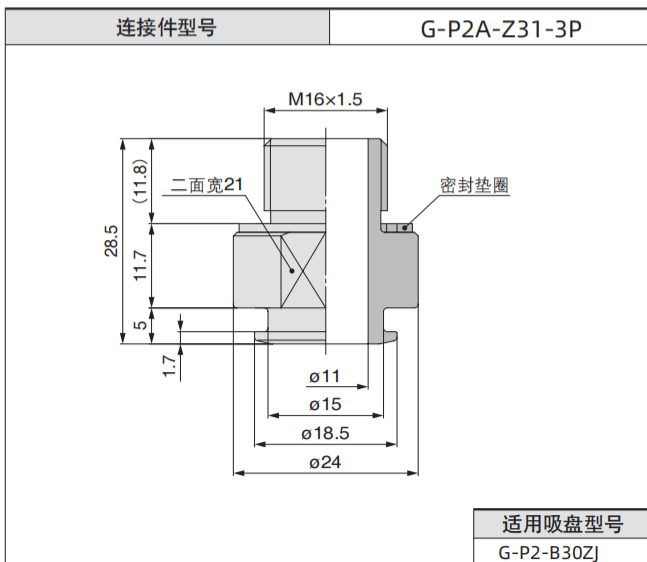
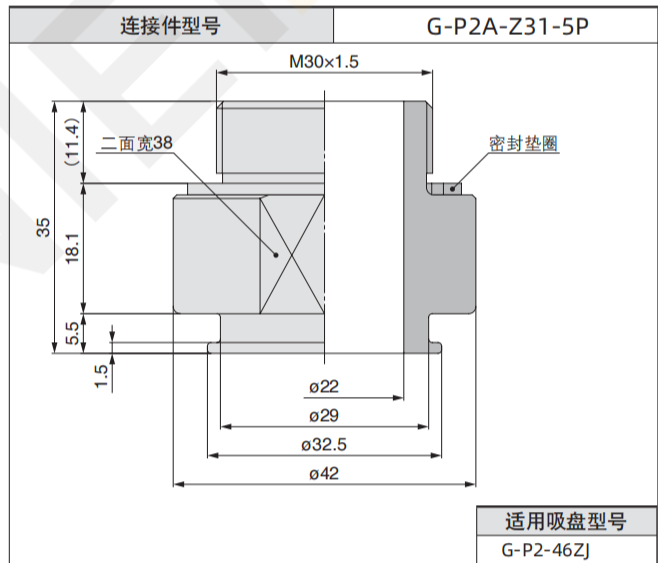
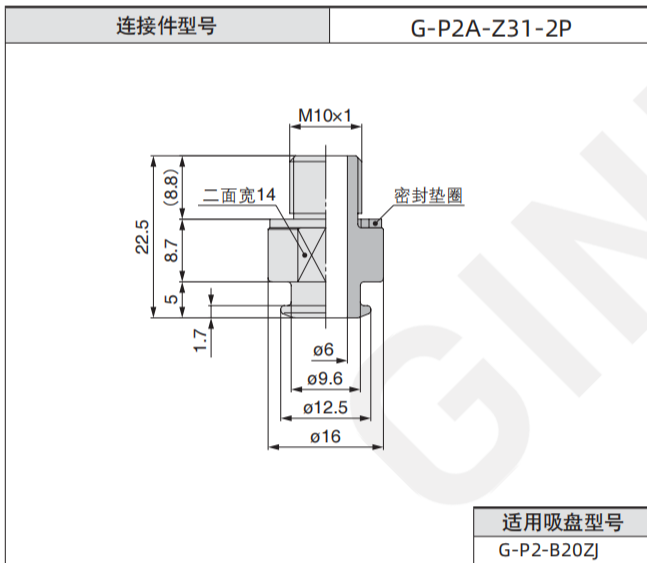
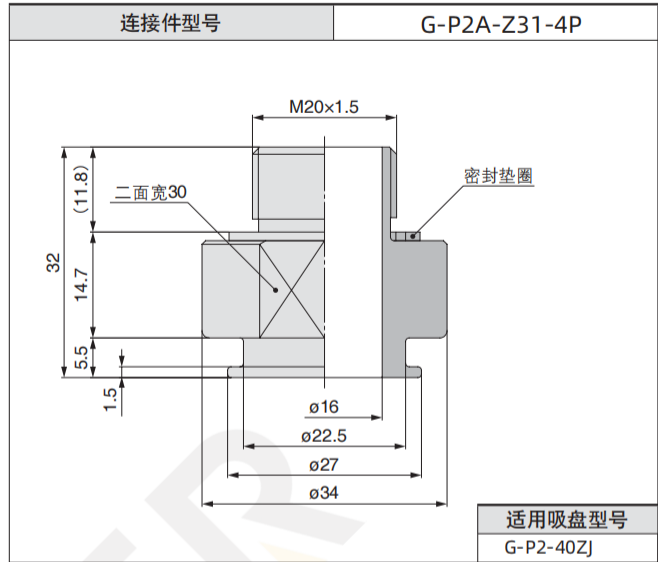
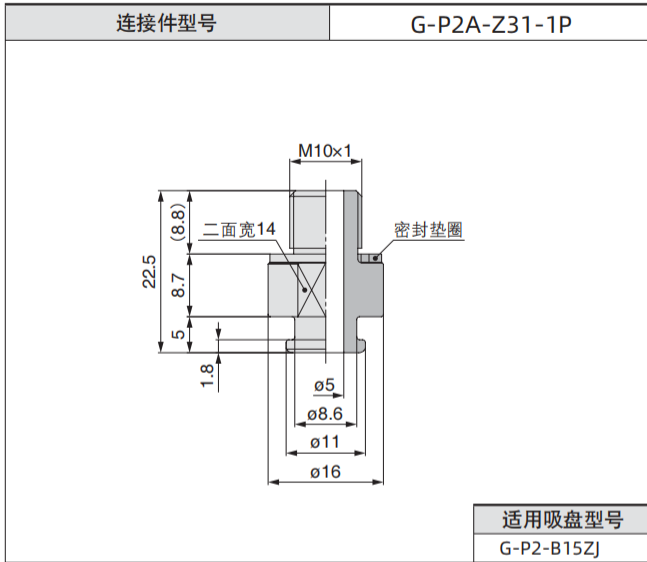

G-P2

低矮平型

扁平 (薄型带沟)

低矮风琴型 (双层)

低矮三层型

风琴型 (4.5折)

喷嘴型

海绵型

无痕迹对策